

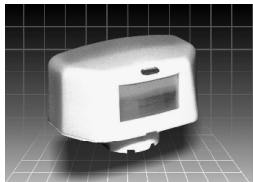

ИЗВЕЩАТЕЛЬ ОХРАННЫЙ ПОВЕРХНОСТНЫЙ ОПТИКО-ЭЛЕКТРОННЫЙ ИО309-7 «ФОТОН-Ш»



Инструкция по установке и эксплуатации

1 Общие сведения об изделии

Извещатель охранный поверхностный оптико-электронный ИО309-7 «Фотон-Ш» (далее – извещатель) предназначен для обнаружения проникновения в охраняемое пространство помещения через дверные и оконные проемы и формирования тревожного извещения размыканием выходных контактов реле. Извещатель при вскрытии выдает извещение о несакционированном доступе размыканием контактов микропереключателя. Извещатель устойчив к помехам от мелких животных.

По функциональной оснащённости и техническим характеристикам извещатель соответствует классу 2 по ГОСТ Р 50777-2014. Извещатель соответствует второму классу условий эксплуатации по ГОСТ Р 54455-2011.

2 Особенности извещателя

- Чувствительный элемент – двухплощадный пироприемник.
- Сплошная зона обнаружения типа «занавес».
- Микропроцессорная обработка сигнала.
- Режим запоминания тревоги.
- Контроль напряжения питания и температуры.
- Температурная компенсация обнаружительной способности.
- Широкий диапазон высоты установки извещателя – от 2,5 до 5 м.
- Возможность отключения светодиодной индикации.
- Возможность изменения положения зоны обнаружения.
- Рассчитан на подключение к источнику питания постоянного тока с выходным напряжением (9...15) В.
- Высокая устойчивость к внешней засветке – 12 000 лк.

3 Выбор места установки извещателя

Извещатель предназначен для использования в закрытых помещениях (магазинах, офисах, музеях, квартирах). При выборе места установки извещателя следует обратить внимание на то, чтобы зону обнаружения не загромождали непрозрачные предметы (карнизы, шторы, наличники на дверях и т. п.), а также стеклянные перегородки. В поле зрения извещателя не должно быть кондиционеров, нагревателей, батарей отопления. Максимальная высота установки извещателя – 5 м. Провода шлейфа сигнализации следует располагать вдали от мощных силовых электрических кабелей.

4 Светодиодная индикация

Светодиод на передней крышке используется для индикации состояния извещателя. Для отключения индикатора удалите переключку ИНД.

Таблица 2

Извещение	Состояние светодиода	Состояние реле
Время технической готовности	Непрерывное горение в течение 45 с	Разомкнуто в течение 45 с
Норма	Выключен	Замкнуто
Тревога	Включен	Разомкнуто
Память тревоги	Мигание с частотой 5 Гц через 5 мин после прохождения извещения «Тревога» на время 15 мин	Замкнуто
Неисправность по снижению напряжения питания	Однократное мигание с периодом повторения 2 с на 15 мин после восстановления напряжения	Разомкнуто при снижении электропитания и на 15 мин после восстановления напряжения
Неисправность по превышению температуры	Двойное мигание с периодом повторения 2 с на 15 мин после восстановления температуры	Разомкнуто при высокой температуре и на 15 мин после восстановления температуры

5 Технические характеристики

Таблица 3

Параметр	Значение
Высота установки	до 5 м
Длительность тревожного извещения, не менее	2 с
Напряжение питания	9...15 В
Ток потребления, не более	15 мА
Диапазон рабочих температур	-30...+55 °С
Относительная влажность при 25 °С без конденсации влаги	до 98 %
Тип зоны обнаружения	сплошная поверхностная
Габаритные размеры, не более	91x52x56
Масса, не более	112 г
Средний срок службы	8 лет

6 Диаграмма зоны обнаружения



Рисунок 1

7 Установка извещателя

ВНИМАНИЕ! При монтаже извещателя не повредите оптический фильтр на пироприемнике.

1 Чтобы снять крышку корпуса, вставьте небольшую отвертку в щель фиксатора в нижней части корпуса и отожмите его (рисунок 2).

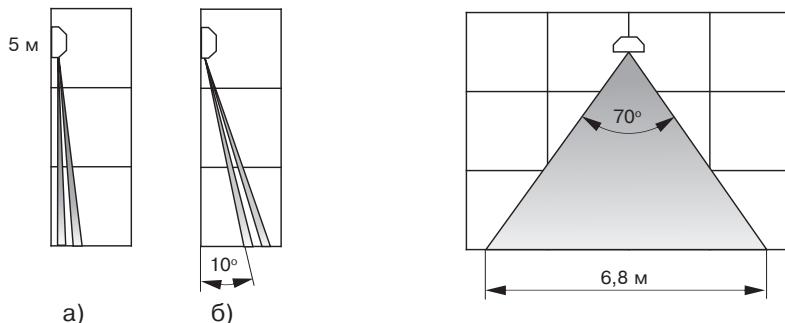

Рисунок 2

2 Удалите в кронштейне заглушки, которые будут использоваться для прокладки проводов. Провода пропустите через каналы кронштейна и закрепите кронштейн в выбранном месте на стене (рисунок 3).

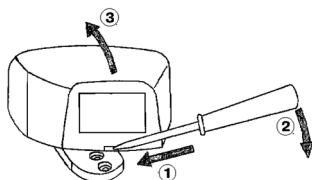

Рисунок 3

3 Установите основание с печатной платой на кронштейн на таком расстоянии от стены, чтобы карнизы не загромождали зону обнаружения.

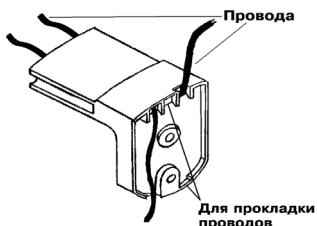

Рисунок 4

Фиксация положения основания на кронштейне осуществляется с помощью винтов (рисунок 4).

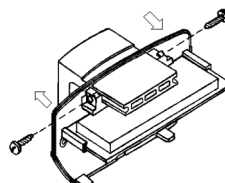

Рисунок 5

Выведите провода сверху печатной платы. Выполните соединения согласно рисунку 6а (для подключения в один ШС) или рисунку 6б (с контролем датчика вскрытия отдельным ШС). Установите на место крышку извещателя.



а)

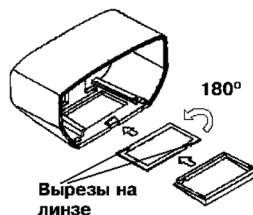
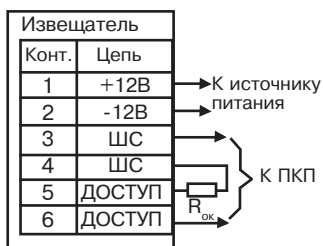
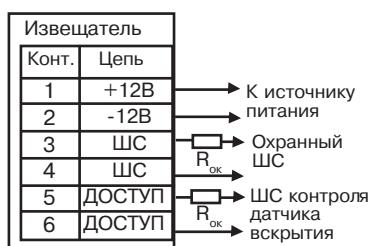

б)

Рисунок 6

8 Проверка извещателя

При проверке положения зоны обнаружения (рисунок 1а) переключатель «ИНД» должна быть установлена (индикатор включен).

Подключите питание извещателя и выждите одну минуту.

Начните проход через зону обнаружения со скоростью от 0,5 до 1 м/с. При пересечении двух лучей зоны обнаружения извещатель выдаст тревожное извещение (включится световой индикатор). Пересекая зону обнаружения с противоположной стороны, определите другой ее край. В отсутствии движения в зоне обнаружения тревожное извещение выдаваться не должно. Если в зону обнаружения попадают какие-либо предметы (карнизы окон, наличники дверей, рамы картин), то необходимо изменить положение зоны обнаружения (см. п. 9). После повторной проверки установите переключатель «ИНД» в нужный режим в зависимости от тактики охраны.

9 Изменение положения зоны обнаружения

Конструкция прибора позволяет перемещением основания по кронштейну сдвинуть зону обнаружения от стены, а также изменять ее положение в вертикальной плоскости при повороте линзы. Конструкцией предусмотрен поворот зоны обнаружения в вертикальной плоскости на 10° (рисунок 1б). Для этого необходимо:

- снять крышку;
- выдвинуть рамку, слегка приподняв ее край;
- **ВНИМАНИЕ!** Выдвинуть линзу, повернуть ее на 180° (рисунок 5), установить в крышку так, чтобы одинарный вырез был направлен внутрь корпуса, гладкая сторона линзы должна быть направлена наружу;
- установить рамку на место до щелчка и закрыть крышку.

Допускается поворот извещателя в вертикальной плоскости на 90° и установка на высоте 1,2–1,5 м. При этом зона обнаружения будет направлена не сверху вниз, а горизонтально, дальность обнаружения – 8 м (рисунок 7).



Рисунок 7

10 Запоминание тревоги

При установленной переключке ПАМ индикатор будет мигать с частотой 5 Гц через 5 мин после прохождения извещения «Тревога» на время 15 мин.

11 Индикация неисправностей

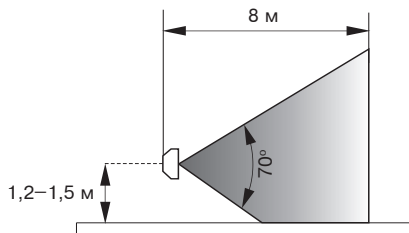
Извещатель выдает извещение «Неисправность» длительностью 15 мин при:

- снижении напряжения электропитания до $(8,4 \pm 0,5)$ В – размыкание контактов реле дублируемым периодическим однократным включением светового индикатора;
- превышение максимально допустимой температуры выше плюс $(62,5 \pm 2,5)$ °С – размыкание контактов реле дублируемым периодическим двукратным включением светового индикатора.

После устранения причин, вызвавших неисправность, извещатель, через 15 мин, автоматически возвращается в дежурный режим.

ВНИМАНИЕ! Извещатель необходимо проверять как минимум один раз в год для контроля его работоспособности.

Сделано в России

Изм. 5 от 30.08.19
№ И00315

ЗАО «РИЭЛТА», www.rielta.ru
197101, Россия, Санкт-Петербург, ул. Чапаева, д. 17, rielta@rielta.ru
Тел./факс: +7 (812) 233-0302, 703-1360.
Тех. поддержка: тел. +7 (812) 233-29-53, 703-13-57, support@rielta.ru